

ESPECIFICAÇÕES

Dimensões do Produto	600mm (L) x 730mm (P) x 1015mm (A)
Peso líquido do produto	69 kg
Fonte de Energia	Tensão AC local
Quantidade de água (Lavagem)	32 L
Capac. lavagem/capac. centrifugação	8,5 kg
Capacidade de secagem	5 kg
Consumo de energia (Lavagem)	200 W
Consumo de energia (Aquecimento)	1800 W
Consumo de energia (Secagem)	1450 W
Pressão de energia necessária	0,03 Mpa ~ 0,8 Mppa (0,3 kgf/cm ² ~ 8 kgf/cm ²)

PARA MÁQUINAS DE LAVAR ROUPA COM FICHA DE 3 PINOS

AVISO – Este aparelho tem que estar ligado à terra

IMPORTANTE

Os fios deste cabo eléctrico têm cores de acordo com o seguinte código:

Verde/Amarelo: Terra

Azul: Neutro

Castanho: Fase

Como as cores dos fios do cabo eléctrico deste aparelho podem não estãode acordo com as marcas coloridas dos terminais da sua ficha, faça o seguinte:

O fio com a cor verde e amarelo tem que ser ligado ao terminal na ficha que está marcado com a letra E, com o símbolo de terra , com a cor verde ou com as cores verde e amarela.

O fio que tem a cor azul tem que ser ligado ao terminal que está marcado com a letra N ou com a cor preta.

O fio que tem a cor castanha tem que ser ligado ao terminal que está marcado com a letra L ou com a cor vermelha.

JOCEL®

MANUAL DE INSTRUÇÕES

MÁQUINA DE LAVAR E SECAR

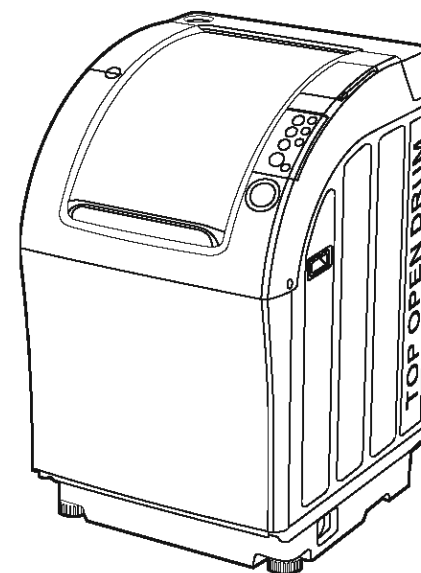

TD85-T801BH

ASSISTÊNCIA TÉCNICA

Telef. 00 351 252 910351

Fax: 00 351 252 910367

E-mail: assistencia@jocel.pt

<http://www.jocel.pt>

Antes de colocar em funcionamento, por favor
leia cuidadosamente este manual.

ÍNDICE





CARACTERÍSTICAS	2
UTILIZAÇÃO COM PROTECÇÃO DO AMBIENTE	2
AVISOS	3
ACESSÓRIOS	4
NOME DAS PARTES	4
NOMES E FUNÇÕES DO PAINEL DE CONTROLO	5-6
COMO ABRIR E FECHAR A CORTINA DA PORTA E A TAMPADO TAMBOR	7-8
COMO COLOCAR AS ROUPAS PARA LAVAGEM	8
FUNCIONAMENTO DA MÁQUINA DE LAVAR COM FUNÇÃO DE SECAGEM	9-10
INSTRUÇÕES DE UTILIZAÇÃO DA GAVETA DO DETERGENTE	11
MEDIDAS DE REFERÊNCIA DE DETERGENTE, AMACIADOR E LIXÍVIA	11
PREPARAÇÃO ANTES DA LAVAGEM	12
IDENTIFICAÇÃO DO CONTEÚDO E TEMPO NO PROGRAMA TOTALMENTE AUTOMÁTICO	13
CONTEÚDO E TEMPO NO PROGRAMA NORMAL	14
UTILIZAÇÃO NORMAL	15
COMO UTILIZAR O PROGRAMA DE COBERTORES	16
COMO UTILIZAR O PROGRAMA DELICADO	17
COMO UTILIZAR O PROGRAMA NORMAL	18
COMO UTILIZAR O PROGRAMA SEM DETERGENTE	19
COMO UTILIZAR O PROGRAMA DE SECAGEM	20
COMO UTILIZAR A PRÉ-PROGRAMAÇÃO	21
COMO UTILIZAR O PROGRAMA DE ESTERILIZAÇÃO	22
COMO UTILIZAR O PROGRAMA PADRONIZADO	23-24
COMO UTILIZAR O PROGRAMA DE LAVAGEM A VAPOR	25
FUNÇÕES VÁRIAS	
FUNÇÃO DE BLOQUEIO PARA CRIANÇAS	26
APAGAR O SINAL SONORO DE FIM DE FUNCIONAMENTO	26
ADICIONAR PEÇAS DE ROUPA DURANTE O FUNCIONAMENTO	26
COMO APAGAR O FUNCIONAMENTO SEM VINCOS	26
DRENAGEM DA ÁGUA INDEPENDENTEMENTE DO PROGRAMA	26
MUDANÇA DE PROGRAMA DURANTE O FUNCIONAMENTO	26
SITUAÇÕES QUE NÃO SIGNIFICAM AVARIA	27-28
GUIA DE RESOLUÇÃO DE PROBLEMAS	29-30
INSTRUÇÕES DE INSTALAÇÃO	31-32
CUIDADO E MANUTENÇÃO	33-34
ESPECIFICAÇÕES	Contracapa

CUIDADO E MANUTENÇÃO



Programa de limpeza da cuba (sugerimos uma vez por mês)

- Coloque sal e tire proveito da água electrolítica para limpar as bactérias. O melhor efeito é obtido da lavagem à secagem.
- Abra a janela antes de colocar o programa em funcionamento para tornar o ar leve.
- Não utilize nenhum tipo de detergente.
- Não coloque nenhuma peça de roupa.

Método de utilização:

1. Prassione a tecla .
 2. Prassione a tecla  ou  e escolha o programa LIMPEZA DA CUBA.
 3. Quando a tampa do tambor e a porta estiverem abertas, prassione a tecla .
 4. Coloque cerca de 4g de sal dentro do tambor após o fornecimento de água. Depois, feche as tampas do tambor e a porta.
- Quando as três tampas estão abertas, o ecrã mostra "U5" e o sinal sonoro soa. Isto não é um problema.
 - Inicie o funcionamento depois de fechar a tampa.
 - Exista um sinal sonoro no fim do funcionamento.

Verificação:

- A luz  pisca durante o funcionamento da electrolise.
- Depois de iniciar, não podem ser premidas outras teclas com excepção das teclas  e .
- Se colocar detergente ou demasiado para a LIMPEZA DA CUBA aparece o código de erro "Ub". Depois começa a drenar > centrifugar > fornecimento de água > enxaguamento > drenar > centrifugar para acabar. O objecto é evitar que o tambor ganhe ferrugem.
- Por vezes, aparece o código de erro "Ub" devido à diferença da qualidade da água nas diferentes zonas. Pode reduzir a quantidade utilizada.
- Não pode escolher a LAVAGEM A VAPOR quando está a utilizar a LIMPEZA DA CUBA.

Quando fica pó na superfície do interior do tambor, limpe-o com um pano molhado ou com uma esponja. Limpe-o como descrito a seguir.



Cuidado:

- Não utilize materiais metálicos para limpar a superfície do tambor para não a estragar.
- Não deixe que a água permaneça demasiado tempo para não provocar ferrugem nem água suja.

Quando existir pó branco na superfície do tambor, limpe da seguinte maneira:

1. Abra a porta e tampe exterior do tambor. Feche a porta interior do tambor.
2. Coloque 500ml de lixívia líquida (utilize metade se a lixívia for concentrada).



3. Feche todas as tampas após 2-3 minutos.
 4. Abra a torneira e pressione a tecla .
 5. Pressione a tecla , escolha o programa DELICADO.
 6. Escolha só o programa de lavagem como na página 23.
 7. Pressione a tecla . Inicia o funcionamento.
 8. O enxaguamento começará duas horas após o final do funcionamento.
 9. Escolha o programa DELICADO depois do enxaguamento. Depois faça um só programa de lavagem, enxaguamento, centrifugação.
- Este programa é especial para limpar o tambor.

Percurso do funcionamento da limpeza da cuba

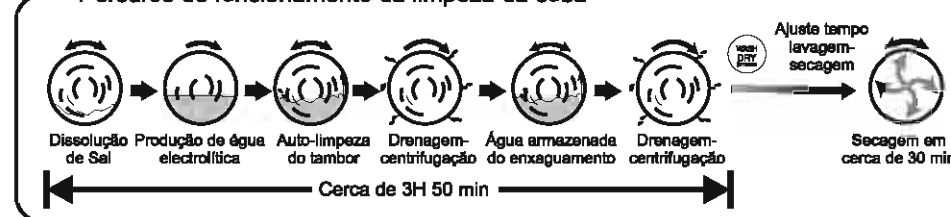

CUIDADO E MANUTENÇÃO

- A máquina de lavar deve ser mantida em boas condições durante o longo período de utilização. Um bom hábito de uso aumenta a vida útil da máquina.
- Retire a ficha da tomada, no caso de estar a fazer manutenção, devido ao perigo eléctrico.

Limpeza do filtro da mangueira (sugerimos de limpe a cada 6 meses)

1. Rode para a esquerda a porca da mangueira de fornecimento de água, para retirar a mangueira da água.
2. Limpe os resíduos com uma escova de dentes.
3. Instale a mangueira de água limpa.

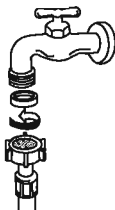

Limpeza da válvula de entrada de água (sugerimos de limpe a cada 6 meses)

1. Retire a mangueira de fornecimento de água da entrada de água.
2. Retire o filtro metálico da válvula de entrada de água.
3. Limpe o filtro metálico da entrada de água com uma escova de dentes e depois volte a montar o filtro na válvula.
4. Volte a ligar a mangueira de fornecimento de água.



Limpar o corpo da máquina

Limpe o corpo da máquina com um pano suave limpo. Não verta água directamente no corpo da máquina. Não limpe o corpo da máquina com esfregões, diluentes, gasolina, álcool ou outros produtos químicos.

Método de limpeza da gaveta do detergente

1. Abra a tampa da gaveta do detergente.
2. Retire o conjunto da caixa, como mostrado na imagem.

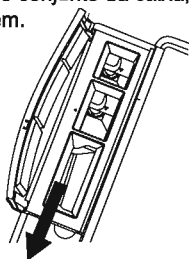

3. Separe a gaveta da tampa.
- Empurre a tampa do detergente com o polegar.



- A o conjunto da gaveta é composta pela tampa de detergente e pela gaveta.

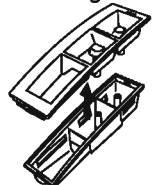

4. Limpe a gavetas do detergente e depois encaixe-as novamente.
5. Volte a colocar o conjunto feche a tampa do detergente.

Como limpar objectos anormais no fundo do tambor

Se aparecer o código de erro "E12" e "EA3" ou tiver um som anormal no tambor, por favor, abra a tampa inferior do interior do tambor. Verifique se existem objectos anormais e limpe o orifício de drenagem, etc.

1. Desaperte o parafuso como mostrado na imagem e retire a respectiva tampa.

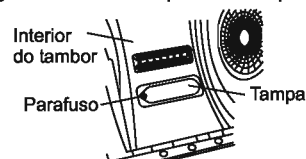

2. Limpe o fundo do tambor e as coisas anormais que estiverem na descarga (por exemplo, moedas, pinos, pêlo, etc.)

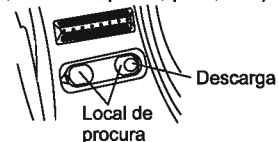

3. Volte a colocar a tampa e aperte o parafuso firmemente depois de limpar.

CARACTERÍSTICAS

- Lavagem, centrifugação e secagem num só ciclo totalmente automático.
- Programa de LAVAGEM A VAPOR para limpeza de sujidade difícil.
- A SECAGEM A VAPOR torna a roupa mais suaves e evita que fique amarrutada e com electricidade estática.
- Não liberta nenhum vapor quando seca no funcionamento com água – função de desumidificação a frio
- A lavagem com água electrolítica é boa para saúde e protege o ambiente.
- A utilização dos programas SEM DETERGENTE e ECO-RÁPIDO para lavagem das roupas menos sujas poupa água, energia e detergente.
- A utilização do motor DD na lavagem e secagem, proporciona o mínimo barulho e vibração.
- O programa LAVAGEM FORTE é utilizado principalmente para a roupa mais suja.
- O programa COBERTORES lava facilmente as peças de roupa pesadas.
- No programa PADRÃO pode escolher a lavagem, a centrifugação, o enxaguamento, o tempo de secagem e memorizar para utilizar na próxima vez que precisar.
- O programa SILÊNCIO é especialmente concebido para funcionar à noite.
- O programa SEM VINCOS pode prevenir a formação de vincos nas peças de roupa, não sendo necessária a passagem a ferro.

UTILIZAÇÃO COM PROTECÇÃO DO AMBIENTE

- Não coloque detergente em excesso no tambor da máquina (consulte as medidas na página 11).
- Reuna as peças de roupa a lavar para diminuir o número de lavagens e poupar água, electricidade e detergente.
- Os programas SEM DETERGENTE e ECO-RÁPIDO são aconselhados para lavagem de roupas pouco sujas.
- O intervalo de tempo para pré-programação é de 24 horas. Programe a máquina para lavar durante a noite para evitar os picos de consumo de electricidade.

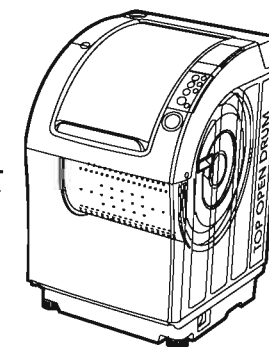

AVISOS

● Cabo eléctrico

Por favor, utilize uma tomada eléctrica adequada com ligação à terra. (Tensão eléctrica 220V). Segure a ficha com firmeza quando a introduz ou retira da tomada. Não utilize um cabo eléctrico danificado. Utilize um pano seco para limpar a sujidade.

● Não coloque nem retire a ficha da tomada com as mãos molhadas. Retire a ficha da tomada depois de utilizar a máquina ou antes de reparações ou limpeza.

● Não coloque a máquina próximo de fogos. Não coloque cigarros acesos, velas ou outros materiais voláteis em cima da máquina.

● Não lave nem seque peças de roupa inflamáveis com querosene, gasolina, diluente, etc., para evitar incêndios ou explosões.

● A temperatura da água não pode exceder os 55° centígrados porque as temperaturas muito elevadas pode provocar a deformação e o estrago das partes plásticas da máquina.

● A secagem não pode utilizar água quente porque a água quente não pode ser condensada e desumidificada.

● Não lave peças de roupa à prova de água, por exemplo, impermeáveis, casacos de penas, etc.

● Não utilize sacos de rede especiais para lavagem para lavar cobertores ou peças volumosas, para evitar vibração anormal e danos na máquina de lavar roupa.

● Não coloque nenhum íman nem objectos magnéticos no painel ou na tampa para evitar interferências com a máquina de lavar roupa.

● Não coloque a mão na cuba quando abre e fecha as tampas do tambor.

● Não deixe peças de roupa entaladas quando fechar a tampa interior do tambor para evitar danos nas roupas e na máquina de lavar.

● Não coloque as pernas nem as mãos debaixo da máquina de lavar quando está em funcionamento, para evitar ferimentos pelas partes salientes ou choques eléctricos.

● Não deixe pessoas não experientes reparar nem modificar a máquina para evitar o perigo de incêndio, choque eléctrico ou ferimentos.

● O fecho da porta fecha automaticamente quando a máquina está a trabalhar. A porta não pode ser aberta à força. Pressione a tecla **INTERRUPÇÃO DO CICLO** e a porta desbloqueará automaticamente.

● O fecho da porta permanece trancado quando a energia é desligada durante o funcionamento. A porta não pode ser aberta à força. Quando a energia for novamente ligada, pressione a tecla **POWER ON/OFF** e o fecho abrirá automaticamente. Se a energia permanecer desligada durante um longo período de tempo, por favor, contacte o nosso centro de assistência para destrancar.

● Colocação da máquina de lavar roupa – Não coloque a máquina de lavar em locais muito húmidos ou com fugas de água para evitar incêndios ou choques eléctricos. Não a coloque num local sob a luz directa do sol para evitar a deformação ou descoloração das peças, etc.

● O local onde colocar a máquina de lavar roupa tem que ser estável, plano e suave.

● Não coloque objectos pesados em cima da máquina de lavar roupa para evitar deformações e danos na máquina.

● As crianças estão proibidas de mexer na máquina de lavar roupa ou de brincar com ela. É muito perigoso.

● Não verta água por cima do painel para evitar choques eléctricos ou problemas.

● Não esfregue o corpo nem as partes plásticas da máquina com detergente, gasolina, etc.

● Antes de colocar a máquina em funcionamento, verifique se a torneira está aberta e se a junta da mangueira de entrada de água está apertada. Verifique também se a mangueira de drenagem está introduzida no canal de descarga para evitar fugas de água.

● Não toque no interior do tambor ou outras partes metálicas depois da secagem ter acabado para evitar queimaduras.

● Não seque roupas que não possam ser secas.

INSTRUÇÕES DE INSTALAÇÃO

Como colocar a mangueira de drenagem

1. Coloque a mangueira de drenagem atrás (como mostrado na foto 1) quando a máquina de lavar não está a funcionar.

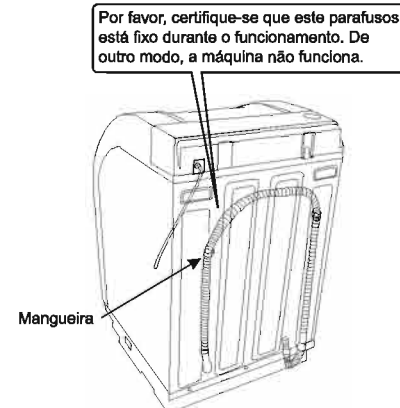

2. Coloque a mangueira de drenagem no tubo de drenagem (como mostrado na imagem 2) quando a máquina está a funcionar.

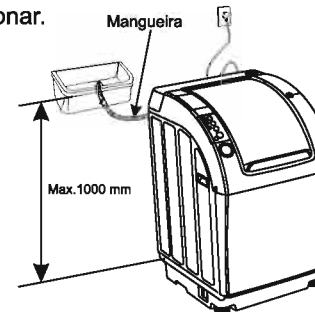

● Nota:

Se a temperatura ambiente está abaixo dos 0°C, por favor, faça o seguinte procedimento após terminar o processo de funcionamento da máquina, para que a água que permanece na máquina não congele.

1. Fixe de modo nivelado a mangueira de drenagem na parte de trás da máquina de lavar (desaperte os dois parafusos).
2. Depois, coloque a função de centrifugação em funcionamento uma vez.
3. Após isto, por favor retire a mangueira de drenagem.

Regule a máquina horizontalmente

Se a máquina de lavar não estiver colocada de modo estável, pode fazer pancadas fortes, barulho e maus funcionamentos.

Método:

1. Verifique se a máquina está numa superfície nivelada utilizando um nível, como mostado na figura abaixo.
- A máquina está numa superfície nivelada se a estrutura máquina estiver paralela com a linha do nível.

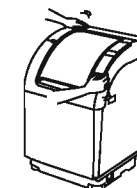
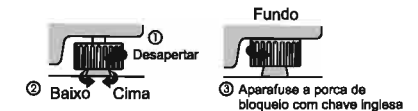
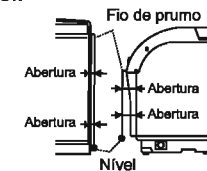

INSTRUÇÕES DE INSTALAÇÃO

Ligação da mangueira de entrada

1. Verifique se as anilhas vedantes estão firmemente colocadas.
2. Enrosque o terminal em curva da mangueira na entrada da válvula da máquina de lavar. Aperte firmemente as porcas de união com a mão.
3. Aperte o terminal direito da mangueira na torneira. Aperte firmemente as porcas de união com a mão.
4. Abra a torneira e verifique a existência de fugas. Aperte firmemente as porcas de união se existir alguma fuga. Se a pressão de água for elevada, feche totalmente a torneira da água e depois abra-a ligeiramente.

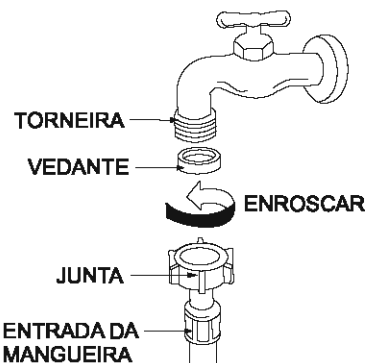

Cuidado:

- Não utilize água com temperatura superior a 50°C.
- Se a sua torneira não for adequada, contacte o vendedor.

Ligação da mangueira de fornecimento de água à máquina de lavar

- Rode a porca para a direita até estar bem apertada ao mesmo tempo que segura a mangueira.

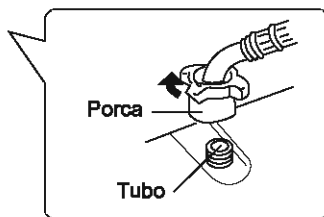

- Rode a porca para a esquerda depois de fechar a torneira, quando quiser retirar a mangueira de fornecimento de energia.

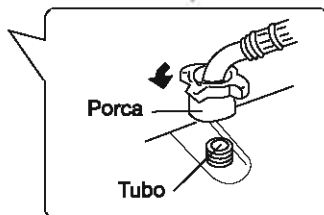

ACESSÓRIOS

Manual de Instruções	Mangueira de fornecimento de água	Colher

NOME DAS PARTES

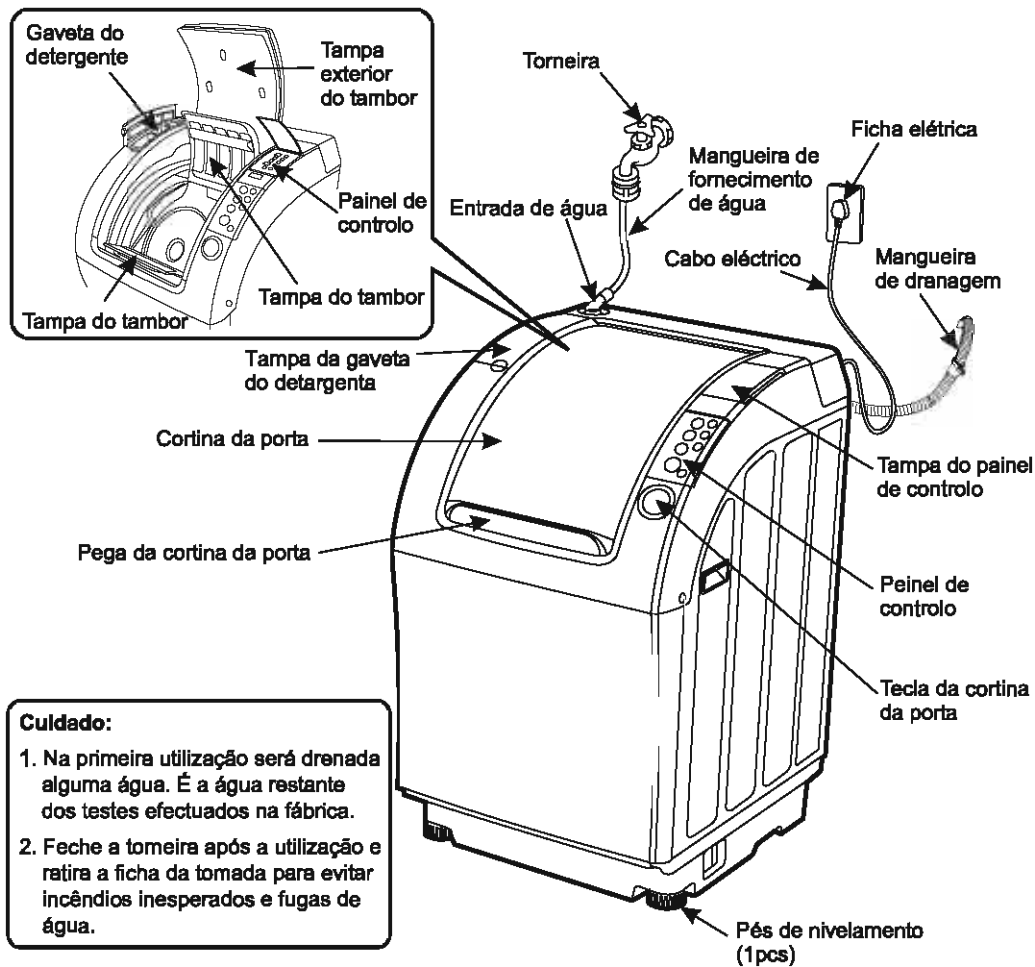

Cuidado:

1. Na primeira utilização será drenada alguma água. É a água restante dos testes efectuados na fábrica.
2. Feche a torneira após a utilização e retire a ficha da tomada para evitar incêndios inesperados e fugas de água.

NOMES E FUNÇÕES DO PAINEL DE CONTROLO

Tecla de AQUECIMENTO

- Pressione esta tecla para escolher a temperatura da água durante a lavagem.
- Quando escolher os programas DELICADO ou COBERTORES, a temperatura da água não deve ser superior a 30°C para evitar deformações.
- A luz do ecrã pisca quando o aquecedor está em funcionamento.

Tecla de SECAGEM INFERIOR

- Pressione esta tecla para escolher a secagem inferior.
- A luz do ecrã acende-se quando a secagem inferior estiver em funcionamento.
- Utilize esta tecla para activar o bloqueio de crianças. **26**
- Este função não pode ser alterada depois do programa ter começado.

Ecrã digital

O ecrã mostra o estado de funcionamento, o tempo restante, o tempo pré-programado, o volume de detergente, o código de erro, etc.

Mostra o tempo restante de funcionamento.
Por exemplo - tempo restante: 2:20



Mostra " " quando o programa SEM VINCOS está em funcionamento. " " pisca quando o tambor interior está em funcionamento.

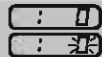

Mostra o tempo restante para o fim no programa pré-programado.

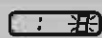

O ecrã mostra e o sinal sonoro indica condições anormais.
Por exemplo: Não há fornecimento de água.

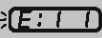

Mostra a quantidade de detergente.

Por exemplo: uma colher
A quantidade de detergente mostrada é diferente dependendo do tipo da roupa, programa de centrifugação, etc.

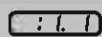

Tecla de ESCOLHA DO PROGRAMA

- Utilize esta tecla para escolher lavagem/centrifugação, lavagem/secagem, secagem
- Pressiona repetidamente esta tecla para escolher diferentes programas.
- A luz do programa escolhido acende-se.

Ecrã de estado do bloqueio da porta

- Luz acasa – a cortina da porta está trancada e não pode ser aberta.
- Luz a piscar – está destrancada.
- Luz desligada – a cortina da porta pode ser aberta.

Tecla INICIAR/PAUSA (ABERTURA DA PORTA)

- Pressiona esta tecla para começar o funcionamento.
- Pressiona esta tecla para fazer uma pausa no funcionamento. Para continuar o programa, pressione novamente esta tecla.
- Utilize esta tecla para destrancar o fecho da porta.
- Utilize esta tecla para cancelar o sinal sonoro final.
- Esta tecla só pode fazer uma pausa no programa, não pode cancelá-lo.

TOP OPINORIUM

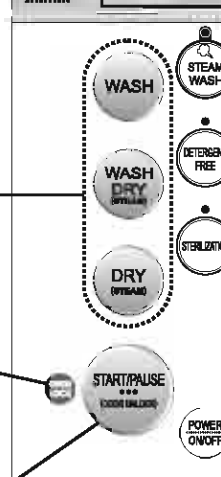
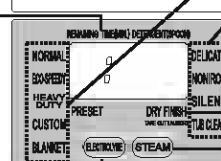
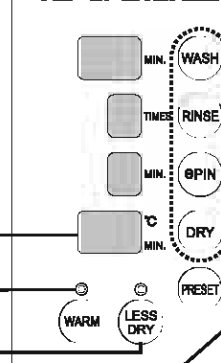

GUIA DE RESOLUÇÃO DE PROBLEMAS

Indicação de Problema	Tipo de Problema	Onde verificar	Como resolver o problema
U3	Falha na centrifugação	<ul style="list-style-type: none"> • Verifique se a máquina de lavar está colocada de modo estável • Verifique se as roupas lavadas são muito grandes ou muito pesadas • Verifique se a quantidade de roupa é muito reduzida durante a secagem • Verifique se o cobertor está enrolado como uma bola • Verifique se as roupas estão enroladas umas nas outras 	Adicione 2 ou 3 peças de roupa e pressione a tecla
U4	Falha no funcionamento	<ul style="list-style-type: none"> • Verifique se a cortina da porta está completamente fechada 	Fechete bem a cortina da porta
U5	Falha no funcionamento	<ul style="list-style-type: none"> • Verifique se a tampa exterior está fechada 	Fechete a tampa exterior
U8	Sem ecrã durante a secagem	<ul style="list-style-type: none"> • Verifique se existem demasiadas roupas para a secar • As roupas estão a secar directamente sem centrifugar 	<ul style="list-style-type: none"> • Retire algumas peças de roupa depois de colocar a peça • Centrifugue antes de secar
Ub	Drenagem durante a limpeza do tambor	<ul style="list-style-type: none"> • Verifique se coloque demasiado detergente para o tambor 	
Ud	Ecrã ligado após funcionamento	<ul style="list-style-type: none"> • Verifique se decorre o programa de drenagem da água restante 	26 Página 26
UL	Falha na abertura na tampa superior	<ul style="list-style-type: none"> • Verifique se está accionado o bloqueio para crianças 	26 Página 26
EA5	Falha no funcionamento do programa de SECAGEM ou CENTRIFUGAÇÃO SECAGEM	<ul style="list-style-type: none"> • Verifique se a SECAGEM funcionou continuamente mais de três vezes 	<ul style="list-style-type: none"> • Limpe a soft nap na saída • Coloque novamente em funcionamento o LAVAGEM-SECAGEM-CENTRIFUGAÇÃO

Depois de fazer as verificações acima descritas, se tiver outro problema ou a máquina não funcionar correctamente, por favor contacte o nosso centro de assistência.

GUIA DE RESOLUÇÃO DE PROBLEMAS

Indicação de Problema	Tipo de Problema	Onde verificar	Como resolver o problema
Sem ecrã	Falha no funcionamento	<ul style="list-style-type: none"> Verifique se há electricidade Verifique se a ficha está bem colocada na tomada Verifique se premiu a tecla ON/OFF Verifique se a energia não está ligada Verifique se escolher a função de pré-programação 	
E11	Não entra água no tambor	<ul style="list-style-type: none"> Verifique se a torneira está aberta Verifique se o filtro de entrada de água está bloqueado ou congelado Verifique se não há água 	<p>33</p> <p>Verifique e resolva o problema e depois pressione a tecla duas vezes. (Reinicia o funcionamento) (página 33)</p>
E12	A água não é drenada	<ul style="list-style-type: none"> Verifique se a mangueira de drenagem está caída ou entalada Verifique se o local de drenagem está muito elevado (página 32) 32 Verifique se a mangueira de drenagem está bloqueada ou é muito longa. 	<p>Verifique e resolva o problema e depois pressione a tecla duas vezes.</p> <p>(Reinicia o funcionamento)</p>
E41 E42	Falha no funcionamento	<ul style="list-style-type: none"> Verifique se a cortina da porta está completamente fechada 	<p>Verifique e resolva o problema e depois pressione a tecla duas vezes.</p> <p>(Reinicia o funcionamento)</p>
EA3	Falha no funcionamento	<ul style="list-style-type: none"> Verifique se o local de drenagem está muito elevado Verifique se a mangueira de drenagem está bloqueada Verifique se a máquina secou directamente sem centrifugação 	<p>Ligue a energia; seleccione a função de centrifugação e reinicie.</p>
EC1	Falha no funcionamento	<ul style="list-style-type: none"> Verifique se a torneira está aberta Verifique se utiliza água quente no aquecedor de água. 	<p>Ligue a energia e coloque novamente em funcionamento.</p>
EC5	O tempo de secagem é demasiado longo	<ul style="list-style-type: none"> Verifique se tem demasiada quantidade de roupa para secar Verifique se a torneira está aberta Verifique se o tempo de centrifugação é muito curto 	<ul style="list-style-type: none"> Não acrescente peças de roupa durante a secagem. Faça novamente a secagem se o efeito de secagem não for bom.
H	Falha na abertura da porta da máquina	<ul style="list-style-type: none"> A máquina está na lavagem a vapor ou está em pausa no processo de secagem Verifique se a torneira está aberta Verifique se utiliza água quente no aquecedor de água 	<p>Página 7</p> <p>7</p>
U2 U9 E23	Falha no funcionamento	<ul style="list-style-type: none"> Verifique se tem demasiada quantidade de roupa para secar Verifique se as roupas saíram da tampa do interior do tambor Verifique se as roupas estão entaladas na tampa 	<p>Verifique a tampa. Pressione a tecla para funcionar novamente depois de fechar a tampa</p>

Tecla de LAVAGEM, ENXAGUAMENTO, CENTRIFUGAÇÃO, SECAGEM

- De acordo com os hábitos de cada pessoa, escolha os tempos de lavagem, enxaguamento, centrifugação e secagem depois de ter escolhido o programa. O lado esquerdo do ecrã mostra o tempo relativo e as vezes, cada vez que pressiona esta tecla.
- A utilização da tecla de secagem cancela o programa anti-vincos. 26

Tecla PRÉ-PROGRAMAÇÃO

Mostra o tempo restante para o fim no programa pré-programado. 21

Ecrã de Programa

A luz de programa acende-se quando utiliza a tecla de programa para escolher.

Ecrã de Secagem finalizada (pode retirar a roupa)

- Inicia o programa SEM VINCOS. A luz acenderá depois da secagem.
- A luz permanecerá acesa até que se retire a roupa, até no máximo 2 horas.

Ecrã de Vapor

- A luz do ecrã de vapor acende-se depois de escolher a lavagem a vapor e pisca durante o funcionamento.
- A luz do ecrã de vapor acende-se quando escolhe "LAVAGEM-SECAGEM" ou "SECAGEM" e pisca durante o funcionamento da secagem a vapor. (Excepto "SEM VINCOS", "LIMPEZA DA CUBA" e secagem curta em 1 hora).

Ecrã de ELECTRÓLISE

O luz acende-se quando escolhe os programas "SEM DETERGENTE", "LIMPEZA DA CUBA", "ESTERILIZAÇÃO" e pisca durante o funcionamento do programa de ELECTRÓLISE.

Tecla de LAVAGEM A VAPOR

- Utilize esta tecla para escolher a função de vapor de água quente.
- Pode ser escolhida no programa "NORMAL", "LAVAGEM FORTE", "SILÊNCIO", "PADRÃO".
- Não pode ser alterado depois do programa iniciar. 25

Tecla SEM DETERGENTE

Utilize esta função para lavar roupas que não estejam muito sujas ou para lavar roupas que não possam ser lavadas com detergente. 19

Tecla de ESTERILIZAÇÃO

- A luz acende-se quando pressiona esta tecla. A máquina adicionará o programa de esterilização no último enxaguamento do programa.
- Pressione esta tecla se a roupa necessitar de esterilização. Mas, esta tecla não pode ser pressionada nos programas "DELICADO" e "LIMPEZA DA CUBA".
- Não pode ser alterado depois do programa iniciado.

Tecla de ENERGIA ON/OFF

- Pressione esta tecla para ligar/desligar a energia.
- Quando a lavagem terminar, a energia será automaticamente desligada após 5 segundos. Quando escolher a função de água restante, a energia será automaticamente desligada após 10 minutos.
- Por vezes, não pode pressionar continuamente em 10 segundos do "ON" para o "OFF".
- O painel de funcionamento mostrará o seguinte:



COMO ABRIR E FECHAR A CORTINA DA PORTA E A TAMPA DO TAMBOR

Método para abrir a tampa

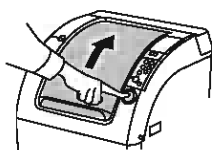

1. Pressione a tecla "CORTINA DA PORTA" para a abrir.
 - Desbloqueie primeiro quando a cortina estiver bloqueada e depois abra-a.
 - Empurre ligeiramente a pega da cortina da porta, como mostrado na figura, quando a pega não pode abrir completamente.

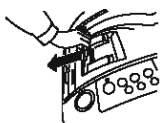

2. Solte a pega do exterior do tambor, como mostrado na figura, até ouvir um clique.
 - Abra a tampa exterior do tambor.



3. Desaperte a pega, rode e abra a tampa exterior do tambor.
 - A tampa exterior e interior do tambor abrem ao mesmo tempo.

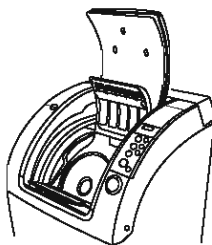

- Como abrir a tampa interior do tambor
- A tampa interior do tambor pode ser aberta e fechada separadamente.
 - A mão esquerda pressiona a tampa traseira do tambor interior, a mão direita pressiona o painel para o abrir suavemente.

Cuidado:

A tampa interior do tambor abre com uma mola. Cuidado com as mãos.



Método para fechar a tampa

Tem que fechar a tampa interior do tambor quando a roupa for demasiada.

1. Vire para a frente a tampa exterior do tambor, como mostrado no desenho. (A tampa interior do tambor fecha automaticamente ao mesmo tempo).

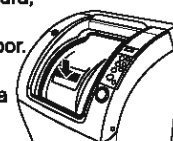

2. Pressione a tampa exterior do tambor para baixo até ouvir um clique.



3. Puxe a pega da cortina da porta como nas instruções até estar completamente fechada.

- Por favor, confirme se a cortina da porta está completamente fechada ou se a máquina a máquina não funcionar ou der uma indicação de erro.
- Primeiro, pressione a tecla da cortina da porta e depois feche-a novamente quando não estiver completamente fechada.

Método para destrancar o "Fecho da porta"

o "Fecho da porta"

Com a energia desligada

Pressione a tecla POWER ON/OFF

Luz de "Porta fechada" acesa

Pressione a tecla START/PAUSE

O fecho da porta é aberto quando a luz parar de piscar.



Existe um sinal sonoro quando a luz está apagada e o fecho da porta é aberto.

O tempo que pisca (tempo de desbloqueio) está de acordo com o programa em funcionamento.

- Lavagem, enxaguamento, secagem (quando a temperatura do tambor é baixa), funcionamento sem vincos
- Centrifugação
- A luz do "fecho da porta" acende-se quando a temperatura do tambor é elevada, o tempo restante é mostrado como "H" e o tambor está a rodar e a deitar ar ao mesmo tempo. O fecho abre-se quando a temperatura descer. Normalmente demora 20 minutos. O tempo altera de acordo com o peso da roupa, a temperatura da água, a temperatura ambiente, etc.

SITUAÇÕES QUE NÃO SIGNIFICAM AVARIA

SITUAÇÃO

CAUSA

Entrada de água durante a centrifugação

- Quando as roupas não estão distribuídas de modo uniforme, a máquina mete água automaticamente para ganhar equilíbrio e começa novamente a centrifugar.

O tempo real é maior do que o tempo mostrado

- O tempo mostrado é calculado na base de 15 litros/min. Quando a quantidade entrada é inferior a 15 litros o tempo é atrasado
- Regular o equilíbrio durante a centrifugação atrasa o tempo
- As condições de drenagem da água não são boas
- O programa de limpeza de espuma aumenta o número de enxaguamentos e aumenta o tempo do programa.

Secagem insuficiente e tempo de secagem muito longo

- Verifique se a tomeira está aberta ou se colocou demasiadas roupas. Quando a temperatura da água ou do ar são muito elevadas, e capacidade de desumidificação diminui e prolonga o tempo de secagem.

As toalhas ficam ásperas após a lavagem

- O pêlo fica deformado com a rodagem forte do tambor. Aconselhamos a utilização de amaciador.

Som anormal durante a centrifugação

- Verifique se o cabo eléctrico está em contacto com o corpo da máquina.

O tempo restante aumenta ou diminui

- Regular o equilíbrio ou fazer o programa de limpeza de espuma aumenta o tempo restante. O tempo restante está de acordo com a qualidade e o peso das roupas.

O tempo restante não altera

- Durante a secagem não muda; fica em pausa quando o tempo é aumentado.

Existe som de circulação de água ou um som agudo durante a secagem

- É necessária água fria durante o processo de secagem para condensar e desumidificar
- A velocidade de rotação da ventoinha aumenta provocando o som agudo.

Não funciona depois da energia desligada

- Pára de funcionar quando a energia desliga. Apague o programa se quiser continuar a sua lavagem.

SITUAÇÕES QUE NÃO SIGNIFICAM AVARIA

SITUAÇÃO	CAUSA
Existe som a líquido a mexer no final da centrifugação	<ul style="list-style-type: none"> É a circulação de líquido para controlar a vibração da máquina. É normal.
Cheiro peculiar no tambor	<ul style="list-style-type: none"> É devido a pedaços de sujidade que ficam na mangueira de drenagem. Por favor, limpe periodicamente a mangueira de drenagem.
Pouca água na lavagem e enxaguamento	<ul style="list-style-type: none"> Esta máquina de lavar necessita de pouca água para lavar a roupa.
Pára o funcionamento durante a lavagem	<ul style="list-style-type: none"> Depois de indicado um problema, consulte a página 29, 30. Se não conseguir resolver o problema, contacte o serviço de assistência técnica.
Não entra água depois de pressionar a tecla INICIAR/PAUSA	<ul style="list-style-type: none"> A água começa a entrar 1 minutos após o início para colocar o detergente na gaveta.
Entrada de água durante a lavagem e enxaguamento	<ul style="list-style-type: none"> Se adicionar roupa coma máquina em funcionamento, entra água e adiciona automaticamente amaciador no interior do tambor.
A quantidade de detergente mostrada não está de acordo com a quantidade para lavar	<ul style="list-style-type: none"> A medida de detergente está de acordo com o peso da roupa.
Drenagem durante a lavagem	<ul style="list-style-type: none"> Talvez tenha colocado detergente em excesso. Se a espuma for demasiada, a máquina iniciará automaticamente o programa de espuma e drena a água.
Vincos após a secagem	<ul style="list-style-type: none"> Talvez tenha deixado as roupas no tambor durante muito tempo no fim do funcionamento, ou colocou demasiada roupa a secar ao mesmo tempo.
Ao centrifugar mostra "A" e não pode ser alterado	<ul style="list-style-type: none"> A última centrifugação é para obter uma melhor secagem e não pode ser alterada pelos utilizadores.
Enxaguamento aumentado	<ul style="list-style-type: none"> Demasiado detergente ou um mau efeito de drenagem pode provocar a incapacidade da máquina para centrifugar e aumentar o enxaguamento.

COMO ABRIR E FECHAR A CORTINA DA PORTA E A TAMPA DO TAMBOR

Quando a roupa é volumosa

Pressione a roupa para dentro e feche a porta interior do tambor quando a roupa passa a linha grossa. Depois, feche a porta interior do tambor. (não feche primeiro a porta exterior do tambor).

1. A roupa tem que ser empurrada até à linha grossa. A parte do meio não pode ficar mais alta.

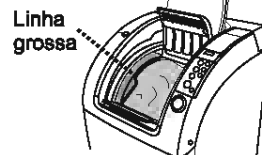

2. Feche a tampa interior do tambor. Feche a porta exterior depois de confirmar que as roupas não estão entaladas.

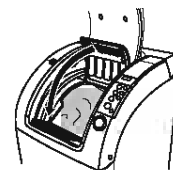

Quando a porta exterior não pode ser fechada

- A tampa exterior não pode ser fechada quando o fecho está trancado. Empurre a pega para tampa exterior para soltar (como mostrado no desenho).

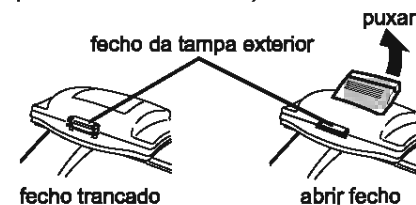

Quando a cortina da porta não pode ser fechada

Pressiona "TECLA DA CORTINA DA PORTA" quando a cortina não pode ser fechada, puxe a pega para a frente e feche.



Cuidado:
Não utilize uma chave de fendas como no desenho.

COMO COLOCAR AS ROUPAS PARA LAVAGEM

Abaixo desta linha

(a roupa tem que estar ebaixo desta linha)

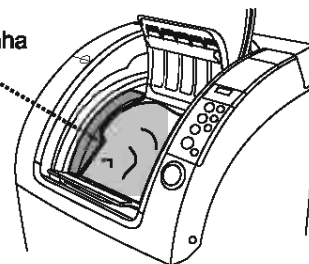

Verifique se as roupas foram deixadas de fora do interior do tambor antes de fechar a porta exterior.



Se as roupas estiverem entaladas, o painel de funcionamento emitirá um erro e tem que verificar novamente as roupas.

Ecrã de erro: **U: 2** **U: 9** **E: 23**

Quando as roupas estiverem entaladas na tampa interior, a máquina de lavar não pode trabalhar.

- Primeiro, carregue na roupa para dentro no tambor interior. Depois, feche a tampa interior do tambor.
- As roupas e a máquina ficarão danificadas quando a máquina trabalhar com as roupas entaladas.

FUNCIONAMENTO DA MÁQUINA DE

(Exemplo: o funcionamento no programa "PADRÃO" (lavagem ~ secagem))

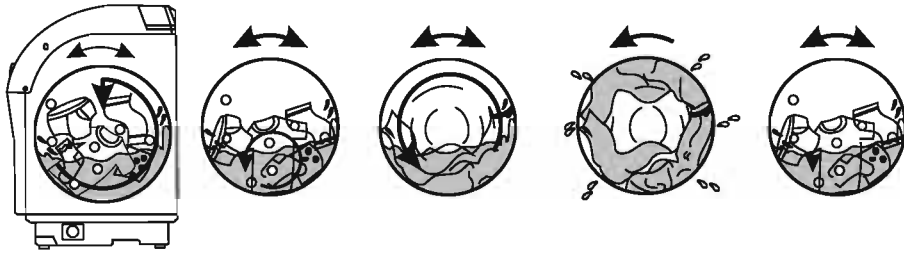

Lavagem

Enxaguamento (2 vezes)

Lavagem com rotação forte manual Lavagem de rotação invertida
O tambor roda durante a lavagem, as roupas são enroladas e deixadas cair, tirando vantagem do poder da queda para limpar a sujidade. O melhoramento da velocidade de rotação, provoca uma melhor penetração do detergente nas roupas e as roupas ficam renovadas após a lavagem de penetração.

Centrifugação na parte do meio
Centrifugação pela reversão do tambor para controlar a vibração e o barulho da máquina.

Enxaguamento com a água acumulada
Enxaguamento de grande eficácia com menos água. Coloque o amaciador no último enxaguamento.

Verificação da espuma e programa de limpeza da espuma

Quando coloca demasiado detergente e resulta em excesso de espuma, a máquina pode verificar e drenar a espuma automaticamente e depois continuar a lavar.

Fornecimento de água e drenagem ao mesmo tempo antes da centrifugação. Drenagem da espuma restante e junção de espuma nova. (o tempo restante mostrado entra em pausa quando a máquina enxagua para limpar a espuma).

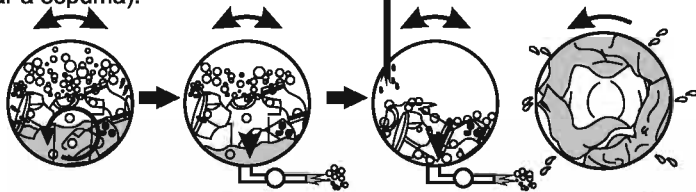

Lavagem

Limpeza da espuma

Centrifugação

FUNÇÕES VÁRIAS

FUNÇÃO DE BLOQUEIO PARA CRIANÇAS

- Escolha o bloqueio para crianças para evitar que entrem para dentro do tambor. A porta ficará trancada quando a máquina estiver a trabalhar ou parada.

Modo de utilização:

Quando a energia está ligada, pressione a tecla **LESS DRY** durante mais de 4 segundos, até soar o sinal sonoro. Siga as instruções descritas acima para desbloquear a porta.

APAGAR O SINAL SONORO DE FIM DE FUNCIONAMENTO

- O sinal sonoro não soará após o fim do funcionamento.

Modo de utilização:

Quando a energia está desligada, pressione a tecla **START/PAUSE** e a tecla **POWER ON/OFF** ao mesmo tempo até soar um sinal sonoro. Siga as instruções acima para reiniciar o sinal sonoro.

COMO APAGAR O FUNCIONAMENTO SEM VINCOS

- A função SEM VINCOS funciona após a secagem e durante 2 horas o interior do tambor roda durante 10 segundos em cada 5-15 minutos para prevenir que as roupas ganhem vincos.

Modo de utilização:

Quando a energia está desligada, pressione a tecla **DRY** e a tecla **POWER ON/OFF** para ligar a energia. Depois, pressione a tecla **DRY** durante 4 segundos até o sinal sonoro soar. Siga as instruções acima para recuperar o funcionamento sem vincos.

- Retire as roupas logo que possível no final do funcionamento SEM VINCOS.

ADICIONAR PEÇAS DE ROUPA DURANTE O FUNCIONAMENTO

- Uma das vantagens da máquina de lavar roupa de abrir por cima é a facilidade de adicionar roupas durante o funcionamento.

Modo de utilização:

Pressione a tecla **START/PAUSE**, a luz **DOOR** começa a piscar e depois desliga-se. A porta fica desbloqueada. Depois, abra a porta e as tampas, coloque as peças de roupa dentro do tambor, feche a porta, pressione a tecla **START/PAUSE** e o programa continua. A máquina decide automaticamente se necessita de juntar mais água ou não.

- Não se preocupe que a água no tambor seja pouca. A utilização de pouca água na lavagem é a sua característica.

DRENAGEM DA ÁGUA INDEPENDENTEMENTE DO PROGRAMA

- Só drena, não centrifuga.
 - Feche a porta e a tampa exterior.
 - Quando a energia está desligada, pressione a tecla **RINSE** e a tecla **POWER ON/OFF** para ligar a energia. Depois, pressione a tecla **RINSE** durante 4 segundos até o sinal sonoro soar.
 - Pressione a tecla **START/PAUSE**.
- A drenagem inicia.

MUDANÇA DE PROGRAMA DURANTE O FUNCIONAMENTO

- Alguns programas podem ser alterados depois de iniciar, mas nem todos.
- Enquanto o programa não terminar, pode alterar o conteúdo da lavagem, enxaguamento e centrifugação. Mas não pode alterar o conteúdo SEM DETERGENTE e LIMPEZA DA CUBA. Depois de escolher LAVAGEM A VAPOR, o tempo de lavagem não pode ser alterado. Depois de escolher ESTERILIZAÇÃO não pode omitir a centrifugação.
 - Quando quiser alterar o conteúdo em quaisquer outras circunstâncias, desligue primeiro a energia e depois volte a ligar para reiniciar.

COMO UTILIZAR O PROGRAMA DE LAVAGEM A VAPOR

A LAVAGEM A VAPOR pode ser escolhida nos programas NORMAL, FORTE, SILÊNCIO, PADRÃO.
O programa de lavagem a vapor:



Lavagem com condensação forte: Lavagem forte com menor quantidade de água e detergente condensado faz com que a sujidade fique na água de lavagem.

Drena a água e drena o detergente sujo.

Lavagem a vapor: Emite ar quente do lado direito do interior do tambor, aquece rapidamente as roupas, lava & retira a sujidade difícil novamente das roupas.

Modo de funcionamento:

1. Pressione a tecla **POWER ON/OFF**.
2. Pressione a tecla **WASH** ou **WASH DRY** para escolher o programa necessário.
 - Pressione **WARM** ou **LESS DRY** se necessitar.
 - A função **SECAGEM INFERIOR** só pode ser **WASH DRY** seleccionado no programa.
3. Pressione a tecla **STEAM WASH**. A luz **(STEAM)** acende-se.
4. Pressione a tecla **START/PAUSE**.
 - Inicia o funcionamento.
 - O modo de colocação de detergente está explicado na página 10.

Verificação:

- A luz **(STEAM)** pisca quando começa o funcionamento a vapor.
- É natural haver drenagem de água durante a lavagem a vapor.
- A temperatura da roupa é diferente dependendo da quantidade de roupa, temperatura original e da temperatura da água.
- O nível de limpeza da água de lavagem é afectado pela temperatura da água. Por isso, o resultado da lavagem a vapor é muito bom quando a temperatura ambiente é baixa.
- As nódoas de óleo na roupa não são fáceis de tirar. Mas a lavagem a vapor tem vantagem especial para isso.

Roupas que não são adequadas para lavagem a vapor

- Pele, seda, latex, nylon, materiais plásticos
- Almofadas, colchas, algodão, roupas impermeáveis, etc.
- Pêlo puro, pêlo longo, etc.
- Filtros, etc.

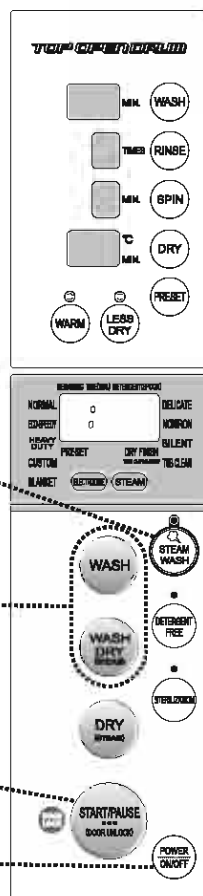

LAVAR COM FUNÇÃO DE SECAGEM

Secagem a vapor

Na última etapa de secagem, o lado direito emite vapor quente para tornar as roupas suaves, sem vincos, electrostáticas. O tempo de produção de vapor é diferente dependendo da quantidade de roupa.

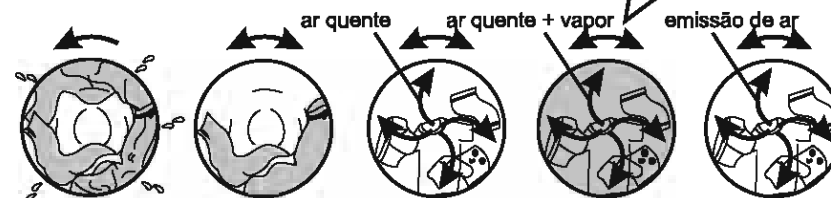

Centrifugação

Última centrifugação

O tambor inverte a centrifugação para controlar a vibração e o barulho regulando a velocidade de rotação.

Movimentação de peças de roupas soltas

O tambor anda - pára e repete outra vez e outra vez para que as roupas caiam e fiquem nas posições correctas.

Secagem

Emissão de ar no centro para secagem

Emissão de ar quente do centro da parte lateral do tambor para secar as roupas de modo uniforme num curto espaço de tempo.

Descida da temperatura

O tambor inverte a rotação e emite ar frio para descer a temperatura.

Fim de funcionamento

(o fecho da porta abre depois do sinal sonoro final soar).

Funcionamento anti-vincos

- Se as roupas não forem retiradas no fim da secagem, a máquina de lavar iniciará automaticamente o programa anti-vincos para evitar que a roupa fique com vincos e repete-o a cada 5-15 minutos para tornar as roupas mais suaves.
 - A luz da tecla de "fim de secagem" e **[:]** acendem-se durante o funcionamento do programa anti-vincos.
 - A luz **LOCK** acende-se e a cortina da porta está trancada quando o programa anti-vincos está em funcionamento.
 - Pressione a tecla **START/PAUSE** e retire as peças de roupas depois de destrancado.
 - Pressione a tecla **POWER ON/OFF**, abra a cortina e o programa anti-vincos pára.
 - O programa anti-vincos pode ser apagado. O método para o fazer está descrito na página 25.
- Por favor, retire as roupas logo que possível para evitar vincos.

INSTRUÇÕES DE UTILIZAÇÃO DA GAVETA DO DETERGENTE

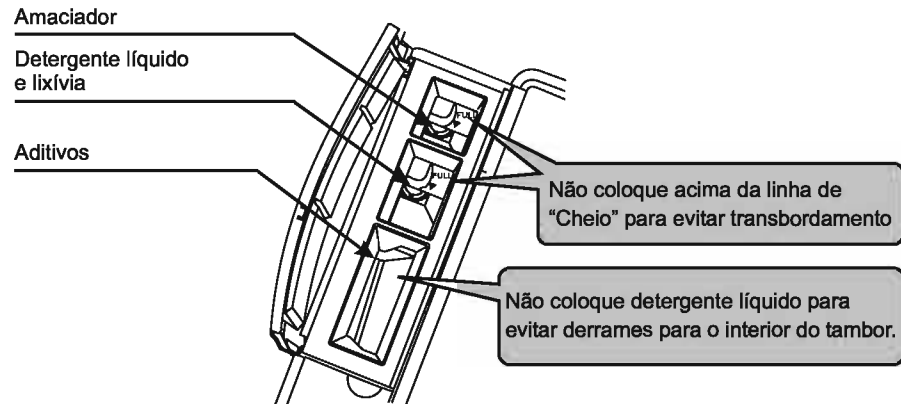

Coloque o detergente, amaciador, lixívia nos respectivos orifícios antes de colocar a máquina em funcionamento (de acordo com as necessidades). Depois, a máquina utilizará automaticamente o detergente e a lixívia antes da lavagem. Da mesma maneira, coloque o amaciador antes do último enxaguamento.

- Por favor, dilua o amaciador concentrado ou o detergente líquido com o dobro da água antes de colocar na máquina.
- Não utilize detergente líquido e lixívia líquida ao mesmo tempo.
- Não utilize directamente detergente em pó porque é difícil de dissolver, afectando o efeito de lavagem. Por favor, dissolva-o com água antes de utilizar.
- Por favor, utilize menos detergente com espuma e especial para máquina de lavar roupa.

MEDIDAS DE REFERÊNCIA DE DETERGENTE, AMACIADOR E LIXÍVIA

Programa	Capacidade de lavagem	Medida de detergente	Pó	Líquido	Amaciador (concentrado)	Lixívia (acidez)
NORMAL FORTE PADRÃO SILENCIO SEM VINCOS	Cerca de 8,5 kg ou menos	1.1	45-35 g	Cerca de 30 ml	Cerca de 18 ml	Cerca de 30 ml
	Cerca de 6,0 kg ou menos	0.9	38-30 g	Cerca de 20 ml	Cerca de 14 ml	Cerca de 25 ml
	Cerca de 3,0 kg ou menos	0.6	25-20 g	Cerca de 15 ml	Cerca de 9 ml	Cerca de 20 ml
ECO-RÁPIDO	Cerca de 8,0 kg ou menos	0.8	35-25 g	Cerca de 21 ml	Cerca de 18 ml	Cerca de 30 ml
	Cerca de 6,0 kg ou menos	0.6	28-20 g	Cerca de 14 ml	Cerca de 14 ml	Cerca de 25 ml
	Cerca de 3,0 kg ou menos	0.4	16-12 g	Cerca de 10 ml	Cerca de 9 ml	Cerca de 20 ml
COBERTORES	Cerca de 4,5 kg ou menos	Não mostrado	28-20 g	Cerca de 18 ml	Cerca de 14 ml	Cerca de 25 ml
DELICADO	Cerca de 1,5 kg ou menos	Não mostrado	É recomendada a utilização de detergente líquido neutro	Cerca de 8 ml		

- Por favor, utilize o detergente de acordo com as instruções. As medidas acima indicadas só servem como referência.
- A quantidade de detergente é diferente de acordo com o material das roupas e o nível de sujidade.
- Reduza a medida de detergente se este fizer muita espuma.
- A medida da colher que vem com a máquina é de cerca de 33g.

Método de programação – Exemplo: Programa NORMAL

Pressione **WASH** 10MIN.~20MIN. ▶ 21MIN.~60MIN. ▶ luz desligada ▶ 5MIN.~9MIN.

Normal Sujo Mais sujo Sem lavagem Menos sujo

Pressione **RINSE** 2 vezes ▶ 3 vezes ▶ 4 vezes ▶ luz desligada ▶ 1 vez

Sem enxaguamento

Pressione **SPIN** 5MIN.~6MIN.~9MIN. ▶ luz desligada ▶ 1MIN.~2MIN.~4MIN.

roupas grossas sem vincos fibra normais centrif. fáceis sintética

Pressione **DRY** A(auto) ▶ 60MIN.~90MIN. ▶ 2H~3H ▶ A(auto) ▶ 10MIN.~50MIN.

Pressione **WARM** 30°C ▶ 35°C ▶ 40°C ▶ 45°C ▶ 50°C ▶ 55°C ▶ 60°C ▶ 20°C ▶ 25°C

● O intervalo de tempo de lavagem é de 5-60 minutos. Pode seleccionar em intervalos de 1 minuto nos primeiros 5 a 30 minutos e intervalos de 5 minutos nos 30 a 60 minutos.

● Escolha o número de vezes: 1 a 4 vezes

● Intervalos de 1 minuto de 1 a 9 minutos.

● Intervalos de 10 minutos de 10 a 90 minutos. 2 horas/3 após 90 minutos. A luz de **STEAM** apaga-se em 10~50 minutos.

● Intervalos de 5° de 20°C-60°C.

O tempo escolhido de lavagem, centrifugação e secagem é diferente conforme o programa. Ver página 14.

Método para escolher diferentes programas: ● Pode pressionar para escolher o tempo e as vezes ○ Pressione até a luz se desligar

Conteúdo	Programa	NORMAL, ECO-RÁPIDO, FORTE, SILENCIO, SEM VINCOS	PADRÃO, COBERTORES, DELICADO
Lavagem	Sem drenagem depois da lavagem	Pressione Wash	Pressione Wash Rinse Spin
Pré-lavagem e centrifugação	Drenagem & centrifugação após lavagem	Pressione Wash Spin	Pressione Wash Rinse Spin
Re-utilizar água do enxaguamento	Sem drenagem & centrifugação após enxaguamento	Pressione Wash Rinse	Pressione Wash Rinse Spin
Enxaguamento simples	Drenagem & centrifugação antes do enxaguamento Sem drenagem & centrifugação após enxaguamento	Pressione Rinse	Pressione Wash Rinse Spin
Enxaguamento simples e centrifugação	Enxaguamento, drenagem e centrifugação após drenagem, centrifugação	Pressione Rinse Spin	Pressione Wash Rinse Spin
Centrifugação simples	Quando permanece água no tambor drena antes da centrifugação	Pressione Spin	Pressione Wash Rinse Spin

Nota:

- O programa SEM DETERGENTE só funciona nas combinações LAVAGEM, CENTRIFUGAÇÃO e ENXAGUAMENTO, CENTRIFUGAÇÃO.
- A função ESTERILIZAÇÃO só funciona nos programas ENXAGUAMENTO e CENTRIFUGAÇÃO. Não pode funcionar nos programas LAVAGEM, ENXAGUAMENTO e LAVAGEM, CENTRIFUGAÇÃO.
- No programa SEM VINCOS, o tempo de centrifugação não pode ser alterado.

COMO UTILIZAR O PROGRAMA PADRONIZADO

Pode escolher os tempos de lavagem, enxaguamento e secagem de acordo com os seus hábitos ou necessidade da sua roupa.

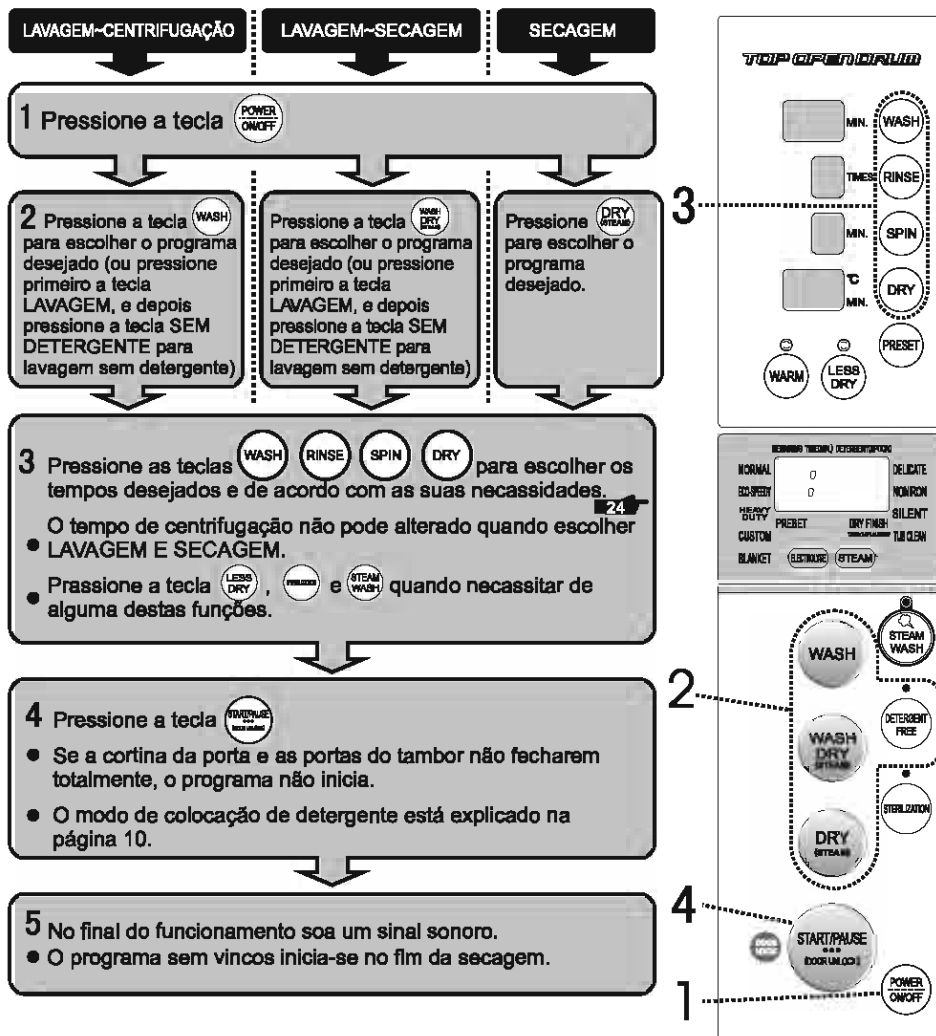

PREPARAÇÃO ANTES DA LAVAGEM

Verificação da máquina de lavar roupa

- Verifique se a máquina está colocada de modo estável.
- Verifique se a ficha está ligada na tomada correcta
- Verifique se a junta da mangueira está bem colocada. A junta tem que estar bem enroscada para não existirem fugas de água.

Verificação da roupa

- Confirme se as roupas podem ser lavadas ou secas na máquina e separe-as por materiais.
- Separe as roupas brancas das de cor para evitar despigmentações ou colorações. Não pode utilizar lixívia nas roupas de cor.
- Retire todos os objectos dos bolsos, tais como, moedas, pinos, clips, papéis, etc.. Aperte os fechos, botões, cintos, fias, etc.
- Roupas delicadas (por exemplo, roupa interior feminina, roupas com rendas) devem ser colocadas em sacos de rede especiais para lavagem).
- Esfregue as nódoas muito difíceis antes de colocar as peças de roupa na máquina.
- Lave imediatamente as peças de roupa salpicadas com bebidas. Não deixe que mude de cor.
- Separe o pelo das roupas com golas de pelo.
- Não lave separadamente as roupas pesadas para evitar vibração durante a centrifugação e coloque 2 ou 3 peças de roupa quando aparecer o alarme "U3".
- As peças de roupa colocadas nos sacos de rede devem ser no menor número possível e devem ser lavadas juntamente com outras peças de roupa para evitar vibração durante a centrifugação.
- Peles, sedas, cobertores, impermeáveis, etc., não podem ser lavados nem sacos.
- Verifique cuidadosamente as roupas que encolhem antes de as lavar e secar.

Instruções para cada programa

A capacidade de lavagem e secagem é diferente em cada programa

PROGRAMA	SUJIDADE	CAPAC. DE LAVAGEM	CAPAC. LAVAGEM & SECAGEM	CAPAC. DE SECAGEM
NORMAL	Roupa do dia-a-dia	Inferior a 8,5 kg	Inferior a 5,0 kg	Inferior a 5,0 kg
FORTE	Maior sujidade	Inferior a 8,5 kg	Inferior a 5,0 kg	Inferior a 5,0 kg
PADRÃO	Diária ou sujidade (função de memória)	Inferior a 8,5 kg	Inferior a 5,0 kg	Inferior a 5,0 kg
ECO-RÁPIDO	Menor sujidade	Inferior a 8,5 kg	Inferior a 5,0 kg	-----
SEM DETERGENTE	Menor sujidade ou não pode utilizar detergente	Inferior a 8,0 kg	Inferior a 5,0 kg	-----
COBERTORES	Cobertores ou roupa pesada	Inferior a 4,5 kg	Inferior a 4,0 kg	Inferior a 4,0 kg
SILÊNCIO	Noite ou quando é necessário silêncio	Inferior a 8,5 kg	Inferior a 5,0 kg	Inferior a 5,0 kg
DELICADO	Delicado, camisolas de malha	Inferior a 1,5 kg	-----	-----
SEM VINCOS	Não necessita de passagem a ferro	-----	Inferior a 5,0 kg	Inferior a 5,0 kg

Notas:

- Quando colocar em funcionamento os programas SEM DETERGENTE, NORMAL, ECO-RÁPIDO, FORTE, SILÊNCIO e PADRÃO, a máquina entra automaticamente no estado de memória. Na próxima utilização, o programa memorizado aparecerá e iniciará automaticamente depois de pressionar a tecla INICIAR/PAUSA.
- O interruptor entre LAVAGEM e LAVAGEM-SECAGEM também pode ser memorizado.
- O programa SECAGEM não pode ser memorizado.
- A memória não desaparece se desligar a energia ou se retirar a ficha da tomada.

RECONHECIMENTO DO CONTEÚDO E TEMPO NO PROGRAMA TOTALMENTE AUTOMÁTICO

Funcionamento	Programa	Capacidade	Lavagem	Enxaguamento	Centrifugação	Tempo
WASH Lavagem - Centrifugação	SEM DETERGENTE	6,0 kg ou menos	Cerca de 23 min	Uma vez	Cerca de 5 min	Cerca de 49 min
	NORMAL	6,5 kg ou menos	Cerca de 12~20 min	Duas vezes	Cerca de 5 min	Cerca de 48 min a 1h4 min
	PADRÃO		Depende das condições escolhidas		Depende do tempo escolhido	
	ECO-RÁPIDO		Cerca de 6~10 min	Duas vezes	Cerca de 5 min	Cerca de 37-45 min
	FORTE		Cerca de 20~30 min	Três vezes	Cerca de 5 min	Cerca de 1h9 min~1h31 min
	SILÊNCIO	Cerca de 14~20 min	Duas vezes	Cerca de 7 min	Cerca de 1h4 min~1h18 min	
	COBERTORES	4,5 kg ou menos	Cerca de 25 min	Três vezes	Cerca de 6 min	Cerca de 2 horas
	DELICADO	1,5 kg ou menos	Cerca de 8 minutos	Duas vezes	Cerca de 4 min	Cerca de 26 min

Funcionamento	Programa	Capacidade	Lavagem	Enxaguamento	Centrifugação	Secagem	Tempo
WASH DRY Lavagem - Secagem	SEM DETERGENTE	5,0 kg ou menos	Cerca de 23 min	1 vez	Auto [A] Inalterável	Secagem Auto [A] [superior]	Cerca de 2h10 min~3h40 min
	NORMAL		Cerca de 12~17 min	2 vezes		Padrão	Depende do tempo escolhido
	PADRÃO		Depende das condições escolhidas			Depende do tempo escolhido	
	ECO-RÁPIDO		Cerca de 6~8 min	2 vezes		Secagem Auto [A] [superior]	Cerca de 1h48 min~3h25 min
	FORTE	Cerca de 20~25 min	3 vezes	Secagem Auto [A] [superior]	Cerca de 2h47 min~4h43 min		
	SILÊNCIO	Cerca de 14~17 min	2 vezes	Secagem Auto [A] [superior]	Cerca de 2h48 min~4h33 min		
	SEM VINCOS	Cerca de 9~12 min	2 vezes	Secagem Auto [A] [inferior]	Cerca de 1h18 min~1h45 min		
	COBERTORES	4,0 kg ou menos	Cerca de 25 min	3 vezes	Secagem Auto [A] [inferior]	Cerca de 5h10 min	

Funcionamento	Programa	Capacidade	Tempo necessário (capacidade calculada)	
			Secagem [superior]	Secagem [inferior]
DRY Só Secagem	NORMAL	5,0 kg ou menos	Cerca de 3h 30 min	Cerca de 5h 10 min
	PADRÃO		Depende das condições escolhidas	
	FORTE		Cerca de 4h	Cerca de 5h 40 min
	SILÊNCIO		Cerca de 4h 10 min	Cerca de 6h 10 min
	SEM VINCOS	Cerca de 2h	Cerca de 3h 30 min	
COBERTORES	4,0 kg ou menos	—	Cerca de 3h 30 min	

 A lavagem a vapor aumenta 20 minutos a cada programa sempre que é utilizada.

 A esterilização aumenta 24 minutos a cada programa sempre que é utilizada.

- O tempo necessário é diferente consoante a capacidade de lavagem
- Sugerimos que a capacidade e lavagem e secagem seja 80% inferior à capacidade calculada para obter um melhor resultado.

COMO UTILIZAR O PROGRAMA DE ESTERILIZAÇÃO

No último enxaguamento, utiliza a água electrolítica para matar das bactérias. Nos programas DELICADO e LIMPEZA DA CUBA, a função de esterilização não pode ser escolhida.



Verificação:

- A luz  pisca durante o processo de esterilização.
- O efeito da esterilização é diferente consoante a qualidade da água.
- O tempo de duração do programa aumenta com o funcionamento da função de esterilização.
- Lembre a programação de esterilização 1 minutos após o início do funcionamento.
- Programe o enxaguamento para 2 vezes para obter um melhor efeito de esterilização.
- Quando escolhe a ESTERILIZAÇÃO, o tempo da última centrifugação não pode ser inferior a 1 minuto.

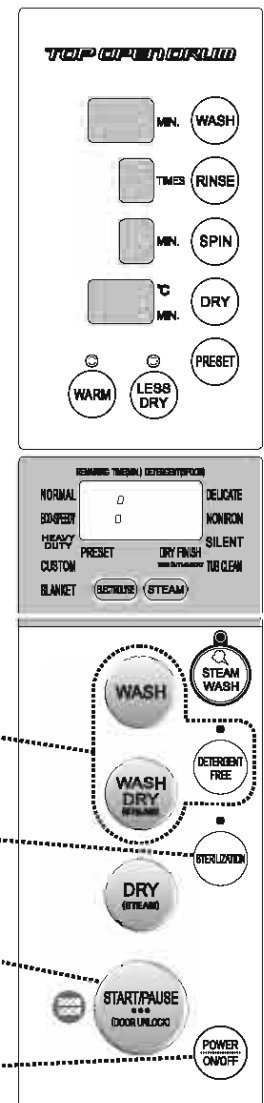

COMO UTILIZAR A PRÉ-PROGRAMAÇÃO

Antes da pré-programação, abra a torneira da água e baixe a mangueira de drenagem.
O tempo pré-programado indica quando o programa está terminado.

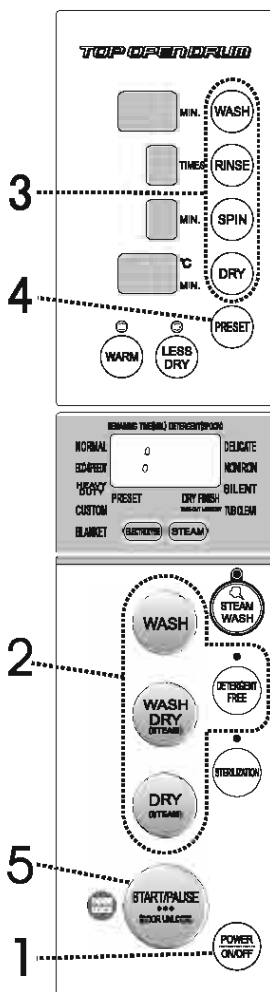
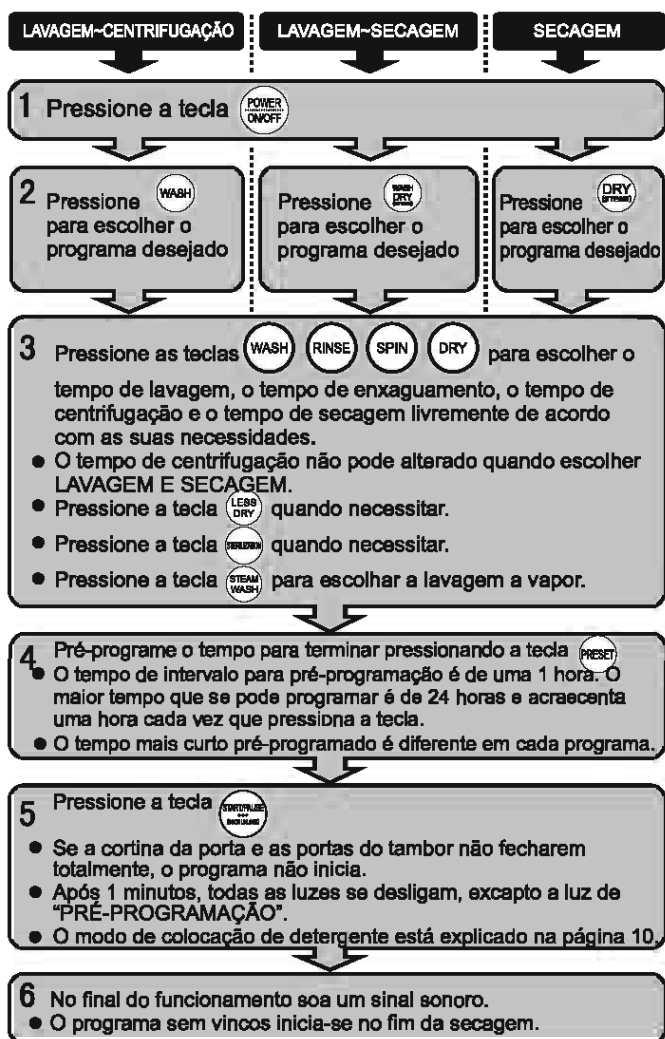

- Se quiser confirmar novamente o conteúdo da pré-programação, pressione outra vez a tecla **PRESET**. Mostrará novamente o conteúdo em 10 segundos.
- Para alterar o conteúdo da pré-programação, pressione a tecla **ON/OFF** para programar novamente.
- O tempo de funcionamento altera consoante a pressão da água, as condições de drenagem, o tamanho da roupa, o material da roupa, a temperatura da água e a temperatura ambiente.
- Quando desliga a máquina ou retira a ficha da corrente, a pré-programação será cancelada.
- O programa **DELICADO E LIMPEZA DA CUBA** não podem ser pré-programados.

CONTEÚDO E TEMPO NO PROGRAMA NORMAL

Funcionamento	Programa	Capacidade	Lavagem	Enxaguamento	Centrifugação	
WASH Lavagem ~ Centrifugação	SEM DETERGENTE	6,0 kg ou menos	9 min~30 min	Uma vez (inalterável)	Sem centrifugação 1 min~8 min (1-9 min *2)	
	NORMAL	6,5 kg ou menos	Sem lavagem 5-60 min *3 (20-30 min *1)	Sem enxaguamento 1-4 vezes (2-4 vezes *2)		
	PADRÃO					
	FORTE					
	SILÊNCIO	ECO-RÁPIDO	4,5 kg ou menos	Sem lavagem 5 min~30 min		Sem enxaguamento 1-4 vezes
	COBERTORES					
DELICADO	1,5 kg ou menos	Sem lavagem 1 min~15 min	Sem centrifugação 1 min~5 min			

*1 – Quando escolhida "Lavagem a vapor"

*2 – Quando escolhida "Esterilização"

*3 – O tempo de lavagem é de 5-30 minutos no "Mute". A máquina altera a cada um minuto em 5-30 minutos e altera a cada 5 minutos em 30-60 minutos.

Funcionamento	Programa	Capacidade	Lavagem	Enxaguamento	Centrifugação	Secagem		
WASH DRY Lavagem ~ Secagem	SEM DETERGENTE	5,0 kg ou menos	9 min~30 min	Uma vez (inalterável)	Auto (inalterável)	Auto [A] 10 min~90 min 2h, 3h		
	NORMAL		Sem lavagem 5-60 min *3 (20-30 min *1)	Sem enxaguamento 1-4 vezes (2-4 vezes *2)		Em conjunto com SECAGEM-INFERIOR SECAGEM-SUPERIOR		
	PADRÃO							
	FORTE							
	SILÊNCIO		ECO-RÁPIDO	4,0 kg ou menos		Sem lavagem 5 min~30 min	Auto (inalterável)	Auto [A] em conjunto com SECAGEM-INFERIOR, SECAGEM SUPERIOR (o tempo de secagem não pode ser alterado)
	SEM VINCOS							
COBERTORES	Sem lavagem 5 min~30 min	Auto [A] em conjunto com SECAGEM-INFERIOR inalterável						

Funcionamento	Programa	Capacidade	Secagem	
DRY Só Secagem	NORMAL	5,0 kg ou menos	Auto [A] 10 min~90 min 2h, 3h	Em conjunto com SECAGEM-INFERIOR SECAGEM-SUPERIOR
	PADRÃO			
	FORTE			
	SILÊNCIO	4,0 kg ou menos	Auto [A] em conjunto com SECAGEM-INFERIOR, SECAGEM SUPERIOR (o tempo de secagem não pode ser alterado)	Auto [A] em conjunto com SECAGEM-INFERIOR inalterável
	SEM VINCOS			
COBERTORES	Sem lavagem 5 min~30 min			

Instruções:

- O tempo de esterilização depende da qualidade da água. É possível que o tempo restante entre em pausa algumas vezes.
- O tempo necessário é de 15 litros por minuto.
- O tempo necessário muda de acordo com a tensão da água, as condições de drenagem, o peso das roupas, o material das roupas, a temperatura ambiente e a temperatura da água.
- O tempo não inclui o tempo gasto com a função sem vincos.
- O tempo restante no decorrer da secagem pode entrar em pausa de acordo com o peso da roupa e material.



UTILIZAÇÃO NORMAL

Preparação

Coloque a roupa a lavar dentro do tambor. Feche a porta, abra a torneira da água, pendure a mangueira de drenagem e ligue a ficha à tomada.

1. Pressione a tecla **POWER ON/OFF** para ligar a máquina.
2. Pressione a tecla **WASH** ou **WASH DRY (STEAM)** e escolha o programa NORMAL, ECO-RÁPIDO, FORTE OU SILÊNCIO.

- Utilize a LAVAGEM ou LAVAGEM SECAGEM para escolher o programa que deseja. Consulte a página 12.
- Pressione a tecla ESTERILIZAÇÃO para escolher a função de esterilização.
- Pressione a tecla LAVAGEM A VAPOR para escolher a função de lavagem a vapor. (esta função não pode ser escolhida no programa ECO-RÁPIDO).
- Pressione a tecla SECAGEM INFERIOR para escolher a função de secagem inferior. (Só pode escolher na LAVAGEM INFERIOR).

3. Pressione a tecla **START/PAUSE (DOOR UNLOCK)**
 4. A verificação da roupa mostra a quantidade de detergente. A máquina de lavar verifica automaticamente o peso da roupa e escolhe o nível de água adequado e a quantidade de detergente.
Por exemplo: uma colher 
 5. A quantidade de detergente aparece em 1 minuto.
Coloque o detergente de acordo com o mostrado e a medida de referência (página 11). 
 6. Muda para mostrar o tempo restante após 1 minuto e começa a funcionar.
Por exemplo: tempo restante 3 horas. 
 7. O sinal sonoro final soa no final do funcionamento.
- Inicia o programa anti vincos depois da secagem.
 - Depois da utilização, retire a ficha da tomada, feche a torneira e limpe a máquina.

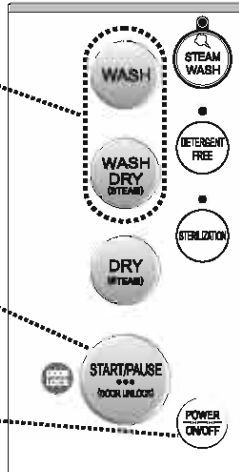
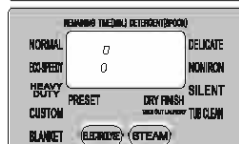
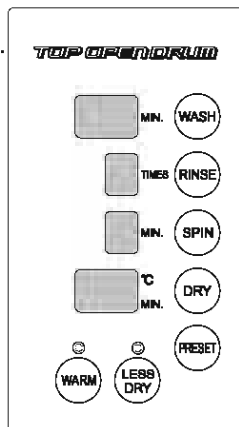

Quando muda para mostrar o tempo restante

1. Pressione a tecla **START/PAUSE (DOOR UNLOCK)**, abra a cortina da porta até a luz  estar desligada. Coloque o detergente no tambor e coloque o amaciador na gaveta.

2. Feche todas as tampas, pressione a tecla **START/PAUSE (DOOR UNLOCK)** e a máquina começa novamente a funcionar.

Cuidado:

- A verificação das roupas pode considerá-las mais pesadas quando coloca roupas molhadas e o tambor bate na parte lateral ou na parte de trás do corpo da máquina.
- Antes de funcionar, se existir muita água no tambor, a máquina não verifica a quantidade de roupa e drena parcialmente parte da água automaticamente.

COMO UTILIZAR O PROGRAMA DE SECAGEM

Tem que abrir a torneira quando colocar o programa de secagem em funcionamento para que haja condesação para desumificar ou o programa da secagem não poderá funcionar normalmente.

Modo de funcionamento:

Capac. de secagem Inferior a 5,0 kg

1. Pressione a tecla ON/OFF.
 2. Pressione a tecla SECAGEM para escolher o programa de secagem. (Cobertores inferior a 4,0 kg)
- A luz **(STEAM)** acende-se.
 - Consulte a tabela abaixo para escolher o programa de secagem.
 - Utilize a tecla SECAGEM INFERIOR quando for necessário um aquecimento menor.
3. Pressione a tecla INICIAR/PAUSA.
- Inicia o funcionamento.
 - No fim do funcionamento soa um sinal sonoro.
 - Depois da secagem, a função sem vincos começa a funcionar e prolonga-se por mais 2 horas.

Instruções:

- A luz **(STEAM)** pisca enquanto decorrer a secagem a vapor.
- A luz **(STEAM)** está desligada durante o programa SEM VINCOS e escolhe a secagem curta.
- Não desligue a energia directamente durante o decorrer da secagem, mas pode primeiramente premir a tecla INICIAR/PAUSA quando a temperatura dentro do tambor descer, até o ecrã da temperatura elevada que mostra "H" desaparecer. Depois, desligue a energia.

Nas situações abaixo referidas, permanecerá parcialmente humidade

- A parte mais grossa do colarinho e punho.
- As roupas molhadas e secas são misturadas para secarem juntas.
- As roupas são poucas (inferior e 500g).
- Roupas grossas e finas e secarem ao mesmo tempo. As mais grossas podem não secar de maneira uniforme.

Programa de secagem

Pressione a tecla SECAGEM e a luz de programa pisca na seguinte sequência:

NORMAL ⇒ **HEAVY DUTY** ⇒ **CUSTOM** ⇒ **BLANQUET** ⇒ **NONIRON** ⇒ **SILENT** ⇒ **NORMAL** ...

Utilize a tecla SECAGEM para escolher e regular o tempo de secagem.

O ecrã mostra o tempo escolhido.

(No programa de COBERTORES & SEM VINCOS não pode utilizar esta função).

- NORMAL:** Roupas normais
- FORTE:** Roupas pesadas e grossas
- PADRÃO:** escolha o tempo de secagem e memorize
- COBERTORES:** roupas volumosas e cobertores
- SEM VINCOS:** roupas que não podem ser passadas a ferro
- SILÊNCIO:** noite ou quando é necessário silêncio.

Mudança entre secagem forte e secagem inferior

- Pressione a tecla SECAGEM INFERIOR para escolher a secagem inferior.
- A luz acesa significa secagem inferior, a luz apagada significa secagem superior.
- Para as roupas sensíveis ao calor e para as que secam facilmente utilize a secagem inferior, quando funcionam os programas sem vincos e mutê. (O programa COBERTORES selecciona automaticamente a secagem inferior e não pode ser alterado).
- Durante a secagem não pode mudar entre a secagem inferior e superior.

Nota: Não coloque os programas SECAGEM ou LAVAGEM-SECAGEM mais de três vezes continuamente. Quando aparece o alarme "EA5", por favor coloque o programa LAVAGEM-ENXAGUAMENTO-CENTRIFUGAÇÃO. O problema desaparece automaticamente.

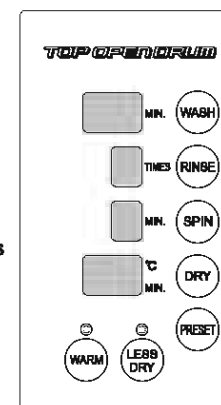

COMO UTILIZAR O PROGRAMA SEM DETERGENTE

O programa SEM DETERGENTE é adequado para roupas pouco sujas ou que não podem ser lavadas com detergente. Por exemplo: roupas de bebé, roupa interior justa, etc.

Teoria de lavagem sem detergente: ajusta o ciclo de lavagem desde o rodar forte até ao rodar de lavagem à mão, depois muda para a lavagem de penetração inversa para melhorar o nível de limpeza. Utiliza o aparelho de oxigénio activo e de hidrónio hipoclorito através da água electrolítica para retirar a sujidade e matar as bactérias.

Capac. de lavagem | inferior a 6,0 kg

Capacidade de lavagem e secagem | inferior a 5,0 kg

Roupas laváveis (por exemplo)

- T-shirt com um dia de utilização
- Roupa de desporto para o exercício matinal
- Camisolas e casacos sem nódoas
- Roupa de bebé e toalhas de uso diário
- Toalhas para limpar as mãos
- Roupa interior

Roupas não laváveis (por ex.)

- Muitos sujos e de cor
- Roupas que debotam muito facilmente e ficam deformadas
- Roupas manchadas com óleo, batom, sujidade difícil e sumo.

Modo de funcionamento:

1. Pressione a tecla ON/OFF.
2. Pressione a tecla LAVAGEM ou LAVAGEM SECAGEM.
3. Quando pressionar a tecla LAVAGEM SECAGEM acende-se a **STEAM** luz.
 - Não pode escolher a LAVAGEM A VAPOR.
3. Pressione a tecla SEM DETERGENTE.
 - A luz **STERILISE** acende-se.
4. Pressione a tecla INICIAR/PAUSA. Começa o funcionamento.
 - No fim do funcionamento soa um sinal sonoro.
 - Depois da secagem, a função sem vincos começa a funcionar e prolonga-se por mais 2 horas.

Cuidado:

- Às vezes, mesmo as roupas laváveis não são muito bem lavadas de acordo com o nível de sujidade. Neste caso, escolha o programa com detergente.
- Pré-lave a sujidade visível na linha do colarinho e punhos para um melhor efeito.
- O fluorescente na superfície das roupas perderão a cor após múltiplas lavagens. Por favor, utilize outros programas para maior protecção.

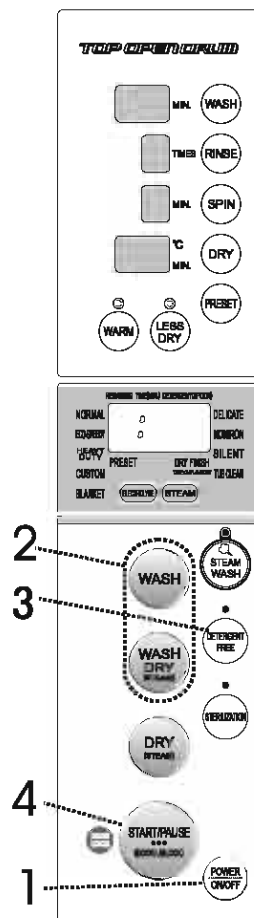

COMO UTILIZAR O PROGRAMA DE COBERTORES

Adequado para lavagem e secagem de cobertores e peças de roupa volumosas.

Lavar e secar cobertores

Capacidade de lavagem:	inferior a 4,5 kg
Capacidade de lavagem & secagem:	inferior a 4,0 kg
Capacidade de secagem:	inferior a 4,0 kg

Lavagem manual: 30 tecido 100% composto	Tamanho:	Monocamada 140 cm x 210 cm Duplacamada 180 cm x 230 cm
	Categoria:	Cobertor de fio; cobertor de malha

Cobertores que não podem ser lavados nem secos

- Cobertor 100% pêlo
- Cobertor eléctrico
- Cobertor de pêlo longo (o pêlo longo superior a 10 cm pode ficar danificado na lavagem).

Instruções:

- Não acione apenas o programa SECAGEM ou CENTRIFUGAÇÃO-SECAGEM fora do tempo para evitar o bloqueio da entrada e saída de ar.
- Limpe o pêlo de imediato e acione o programa LAVAGEM-ENXAGUAMENTO-CENTRIFUGAÇÃO.

PREPARAÇÃO PARA LAVAR UM COBERTOR

Um colocação ou lavagem incorrecta pode provocar danos no seu cobertor e na sua máquina de lavar.

- Não utilize sacos de rede para lavar cobertores para evitar vibrações anormais da máquina.
- Retire as nódoas, franjas, etc. antes de lavar.

1. Dobre o cobertor ao meio no sentido do comprimento.
2. Dobre novamente na mesma direcção (lado grande: dobre três vezes).
3. Coloque dentro do tambor como mostrado na imagem.

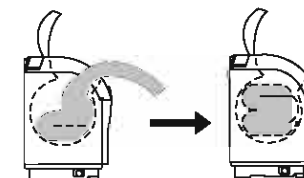
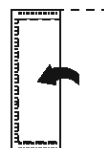

- Não torça nem enrole numa bola antes de os colocar dentro da cuba.
- Se colocar o cobertor dentro da máquina como mostrado na figura pode não ficar lavado devido ao desequilíbrio.

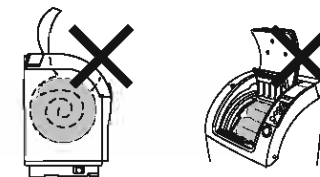

Modo de funcionamento:

1. Pressione a tecla ON/OFF.
2. Pressione a tecla LAVAGEM, LAVAGEM & SECAGEM até se acender a tecla COBERTORES.
3. Coloque o detergente e o amaciador.
4. Pressione a tecla INICIAR/PAUSA, e máquina iniciará o seu funcionamento sem fazer a verificação de quantidade.

COMO UTILIZAR O PROGRAMA DELICADO

O programa "DELICADO" é utilizado para lavar peças de roupa delicadas

Capac. de lavagem inferior a 1,5 kg

Não pode escolher as funções de PRÉ-PROGRAMAÇÃO, ESTERILIZAÇÃO ou LAVAGEM A VAPOR.

Capacidade de lavagem calculada: inferior a 5,0 kg. Não pode escolher as funções de PRÉ-PROGRAMAÇÃO, ESTERILIZAÇÃO e LAVAGEM A VAPOR. Função de lavagem e secagem.

Modo de funcionamento:

1. Pressione a tecla ON/OFF.
2. Pressione a tecla LAVAGEM até a luz do programa DELICADO se acender.
3. Coloque o detergente neutro na gaveta do detergente. Coloque o amaciador, se necessário.
4. Pressione a tecla INICIAR/PAUSA.

A máquina começa a funcionar sem verificar a quantidade de roupa. Retire a roupa imediatamente após o fim do programa para evitar vincos.

Roupas laváveis

Camisolas de malha
Camisolas de lã
Seda
Vestidos de senhora de linho e algodão
Roupas de malha

Roupas não laváveis

Gravatas
Casacos com forro, sobretudos
Peças de roupa que tingem, deformam
Pêlo que vira facilmente
Materiais em pele com decorações

Pontos importantes na lavagem

Antes da primeira lavagem, utilize uma toalha branca molhada com detergente para esfregar num local escondido da peça de roupa durante um bocadinho, para verificar se passa cor para a toalha. Se a toalha ficar com cor, é melhor lavar essa peça de roupa separadamente.

Se uma parte da roupa estiver muito suja, utilize uma toalha ou uma escova suave com detergente para esfregar ligeiramente a parte suja, na mesma direcção. Depois, coloque as peças de roupa na máquina.

Coloque as peças de roupa com fitas e as que se deformam facilmente dentro de um saco de rede e coloque 2 ou 3 peças de roupa na cuba da máquina para diminuir a vibração.

Não lave uma só peça de roupa pesada para evitar desequilíbrios.

WASH (WASH)
RINSE (RINSE)
SPIN (SPIN)
DRY (DRY)
PRESET (PRESET)
WARM (WARM)
LESS DRY (LESS DRY)

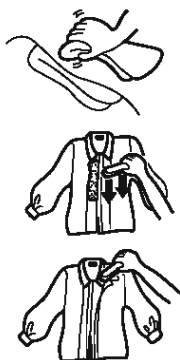
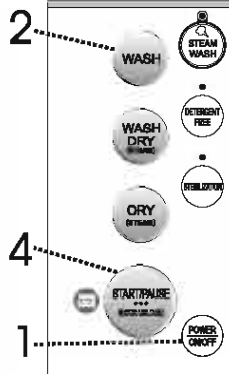
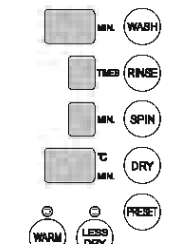

COMO UTILIZAR O PROGRAMA NORMAL

Escolha as funções LAVAGEM, ENXAGUAMENTO, CENTRIFUGAÇÃO, ESTERILIZAÇÃO, LAVAGEM

A VAPOR, SECAGEM INFERIOR, SECAGEM, etc..., e lembre-se de guardar o conteúdo em WASH WASH DRY DRY (WASH DRY)

Quando utilizar novamente o programa normal, funcionará com as funções gravadas.

Capacidade de lavagem	inferior a 8,5 kg	LAVAGEM-CENTRIFUGAÇÃO	LAVAGEM-SECAGEM	SECAGEM
Capac. lavagem e secagem	inferior a 5,0 kg	1	2	2
Capacidade de secagem	inferior a 5,0 kg	1	2	2

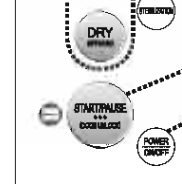
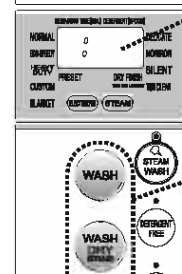
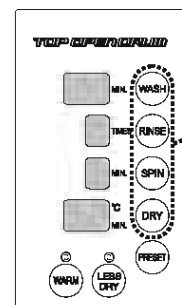

Programações do fabricante

- WASH: Lavagem: 15 minutos
Enxaguamento: 2 vezes
Centrifugação: 5 minutos
- WASH DRY: Lavagem: 15 minutos
Enxaguamento: 2 vezes
Centrifugação: A (auto)
Secagem: A (auto)
- DRY (STEAM): Secagem: A (auto)

